

ZYXEL

NWA1123-ACv2

802.11ac Dual-Radio Dual-Mount PoE Access Point



Quick Start Guide

ENGLISH | DEUTSCH | ESPAÑOL | FRANÇAIS

Hardware Installation

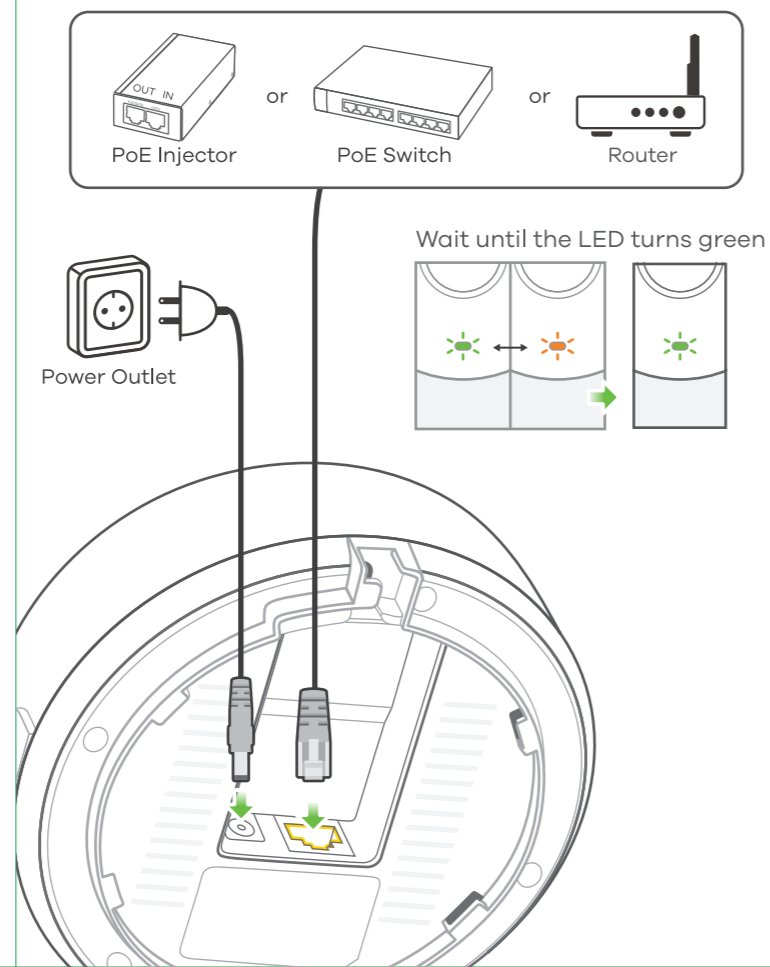

Option A Cloud Management

Option 1: Use **MAC address** and **serial number** to add device in NCC

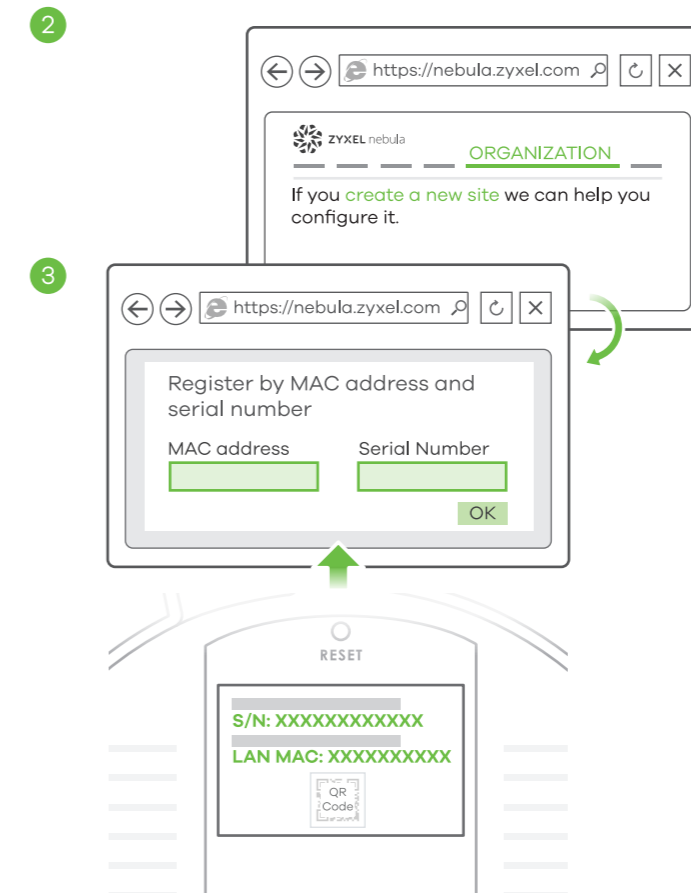

Option 2: Use Nebula app to add device

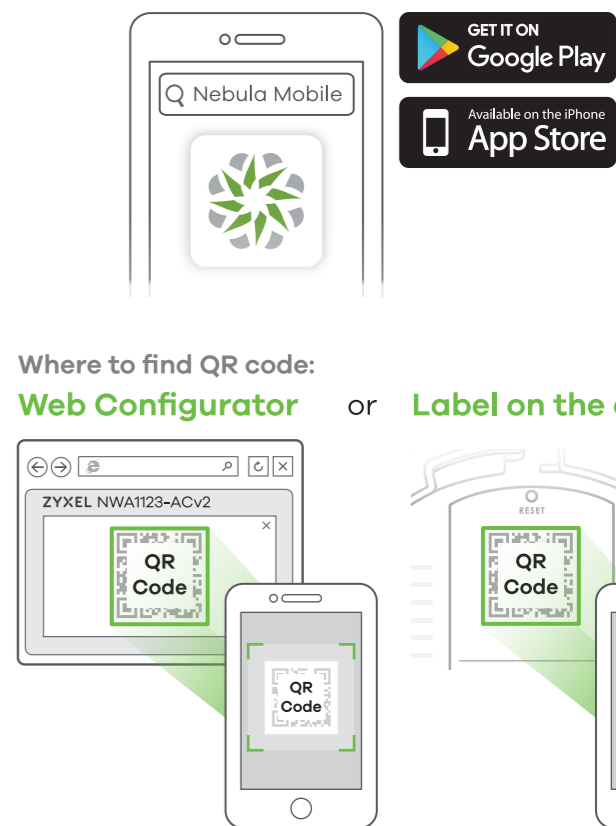

Support Information

North America USA

+ 1 800 255 4101
support@zyxel.com

France

+33 (0) 892 692 610
support@zyxel.fr

UK

+ 44 (0) 118 9121 700
support@zyxel.co.uk

Spain

+ 911 792 100
soporte@zyxel.es

Germany

+ 49 (0) 2405 6909 0
support@zyxel.de

See the User's Guide at www.zyxel.com for more information, including customer support and safety warnings.

EU Importer

Zyxel Communications A/S
Gladsaxevej 378, 2. th. 2860 Søborg, Denmark
<http://www.zyxel.dk>

US Importer

Zyxel Communications, Inc
1130 North Miller Street Anaheim, CA 92806-2001
<http://www.us.zyxel.com>

Copyright © 2019 Zyxel Communications Corp. All Rights Reserved.



EN Connect the **UPLINK/PoE** port to a router network. If you are not using PoE, connect the power socket to an appropriate power source.

DE Verbinden Sie den **UPLINK/PoE** Port mit einem Router Netzwerk. Wenn Sie PoE nicht verwenden, schließen Sie den Netzadapter an eine geeignete Stromquelle an.

ES Conecte el puerto **UPLINK/PoE** a una red del router. Si no está utilizando PoE, conecte la toma de corriente a una fuente de alimentación adecuada.

FR Connectez le port **UPLINK/PoE** à un réseau de routeur. Si vous n'utilisez pas PoE, branchez la prise de courant à une source d'alimentation appropriée.

EN Follow the steps below to manage the NWA1123-ACv2 through the Zyxel cloud-based network management system.

Note: Make sure the connected router has Internet access.
1 Go to the Zyxel Nebula Control Center (NCC) website (<https://nebula.zyxel.com>). Click **Login** and you will be redirected to the myZyxel.com portal page. Sign up for a myZyxel account and log in.

DE Führen Sie die folgenden Schritte aus, um den NWA1123-ACv2 über das Cloud-basierte Netzwerkmanagementsystem von Zyxel zu verwalten.
Hinweis: Stellen Sie sicher, dass der angeschlossene Router über einen Internetzugang verfügt.

1 Gehen Sie auf die NCC-Website (Zyxel Nebula Control Center) (<https://nebula.zyxel.com>). Klicken Sie auf **Login** (Anmelden). Sie werden jetzt auf die Portalseite myZyxel.com umgeleitet.

ES Siga los siguientes pasos para administrar el NWA1123-ACv2a través del sistema de administración de redes basado en la nube de Zyxel.

Nota: Asegúrese de que el router conectado tenga acceso a Internet.
1 Vaya a la página web Nebula Control Center (NCC) de Zyxel (<https://nebula.zyxel.com>). Haga clic en **Iniciar** sesión para ir a la página del portal myZyxel.com.

FR Suivez les étapes ci-dessous pour gérer le NWA1123-ACv2 via le système de gestion de réseau cloud de Zyxel.

Remarque : Assurez-vous que le routeur connecté dispose d'un accès à Internet.

1 Allez sur le site Zyxel Nebula Control Center (NCC) (<https://nebula.zyxel.com>). Cliquez sur **Login (Connexion)** et vous serez redirigé vers la page du portail de myZyxel.com.

EN 2 Create an organization and a site (network) in the NCC.
3 Enter the NWA1123-ACv2's LAN MAC address and serial number (S/N) (see the label on the device) in the NCC configuration screen.

Note: The NWA1123-ACv2 will go into cloud management mode automatically and restart after it is registered to a site. See the NCC User's Guide for more information about configuring the NWA1123-ACv2 through the NCC.

DE 2 Erstellen Sie eine Organisation und einen Standort (Netzwerk) im NCC.

3 Geben Sie die LAN MAC-Adresse und die Seriennummer (S/N) des NWA1123-ACv2 (siehe Etikett auf dem Gerät) im NCC-Konfigurationsbildschirm ein.

Hinweis: Der NWA1123-ACv2 wechselt automatisch in den Cloud Verwaltungsmodus und startet neu, nachdem er auf einer Seite registriert wurde. Weitere Informationen zur Konfiguration des NWA1123-ACv2 über das NCC finden Sie im NCC-Benutzerhandbuch.

ES 2 Cree una organización y un sitio (red) en el NCC.

3 Introduzca la dirección MAC de la LAN del NWA1123-ACv2 y el número de serie (S/N) (ver la etiqueta del dispositivo) en la pantalla de configuración del NCC.

Nota: El NWA1123-ACv2 entrará en modo administración de nube automáticamente y se reiniciará tras registrarse en un sitio. Consulte la Guía del usuario NCC para más información sobre la configuración del NWA1123-ACv2 a través de NCC.

FR 2 Créez une organisation et un site (réseau) dans le NCC.

3 Entrez l'adresse MAC LAN et le numéro de série (S/N) (voir l'étiquette sur l'appareil) du NWA1123-ACv2 dans l'écran de configuration du NCC.

Remarque : Le NWA1123-ACv2 passera automatiquement en mode de gestion du cloud et redémarrera après avoir été enregistré sur un site. Reportez-vous au guide de l'utilisateur du NCC pour plus d'informations sur la configuration du NWA1123-ACv2 via le NCC.

EN Download and open the **Zyxel Nebula Mobile** app. Log in with your myZyxel account.

Create an organization and site or select an existing site. Scan the NWA1123-ACv2's QR code to add it to the site. (You can find the QR code in its web configurator dashboard or on a label on the device or its box manufactured after December 15, 2017.)

Note: The NWA1123-ACv2 will go into cloud management mode automatically and restart after it is registered to a site.

DE Laden Sie die **Zyxel Nebula Mobil**-App herunter und öffnen Sie sie. Melden Sie sich mit Ihrem myZyxel-Konto an.

Erstellen Sie eine Organisation und einen Standort oder wählen Sie einen bestehenden Standort. Scannen Sie den QR-Code des NWA1123-ACv2, um ihn zum Standort hinzuzufügen. (Der QR-Code befindet sich im Dashboard des Web-Konfigurators oder auf einem Etikett auf dem Gerät oder seinem Gehäuse, das nach dem 15. Dezember 2017 hergestellt wurde.)

Hinweis: Der NWA1123-ACv2 wechselt automatisch in den Cloud Verwaltungsmodus und startet neu, nachdem er auf einer Seite registriert wurde.

ES Descargue y abra la aplicación **movil Zyxel Nebula**. Inicie sesión con su cuenta de myZyxel.

Cree una organización y un sitio o seleccione un sitio existente. Lea el código QR del NWA1123-ACv2 para añadirlo al sitio. (Puede encontrar el código QR en el panel del configurador web o en la etiqueta del dispositivo o en su caja para dispositivos fabricados después del 15 de diciembre del 2017.)

Nota: El NWA1123-ACv2 entrará en modo administración de nube automáticamente y se reiniciará tras registrarse en un sitio.

FR Téléchargez et ouvrez l'application **Zyxel Nebula Mobile**. Connectez-vous avec votre compte myZyxel.

Créez une organisation et un site ou sélectionnez un site existant. Scannez le code QR du NWA1123-ACv2 pour l'ajouter au site. (Le code QR se trouve dans le tableau de bord de son configurateur Web ou sur une étiquette apposée sur l'appareil ou sur sa boîte dans le cas où la fabrication est postérieure au 15 décembre 2017.)

Remarque : Le NWA1123-ACv2 passera automatiquement en mode de gestion du cloud et redémarrera après avoir été enregistré sur un site.

Option B Standalone Configuration

1-a Wireless connection

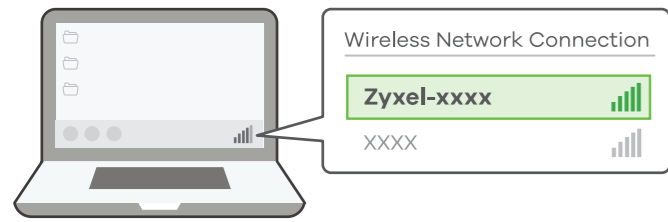

1 **http://1.1.1.1** (First time configuration only)

2 User Name: **admin**
Login Password: **1234** (default)

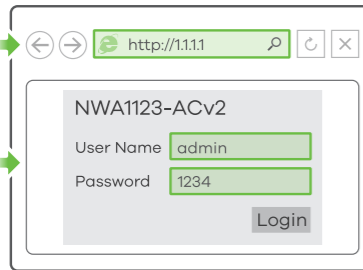

1-b Wired connection

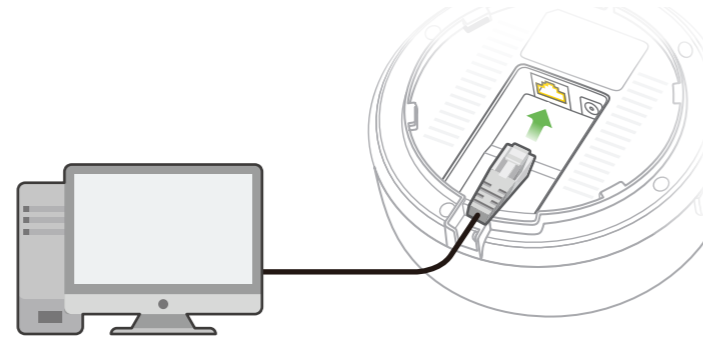

1 **http://192.168.1.2** (First time configuration only)

2 User Name: **admin**
Login Password: **1234** (default)

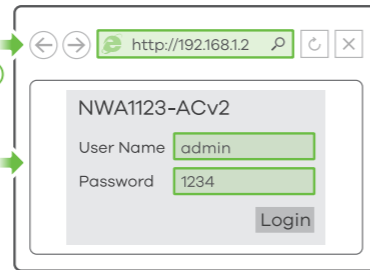

2

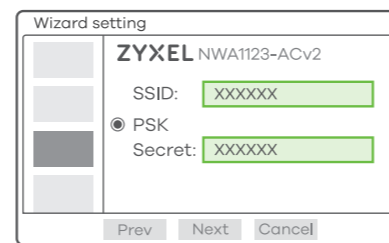

Note 1
SSID (WiFi Network Name):
.....
PSK (WiFi Password):
.....

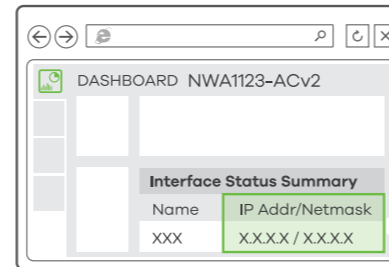

Note 2
Current IP Address:
.....

3



Note 1

EN If you don't want to manage the NWA1123-ACv2 through the Zyxel NCC, follow the steps below to configure the NWA1123-ACv2 (in standalone mode).

1-a From a WiFi enabled computer, search for the NWA1123-ACv2's default WiFi network name (**Zyxel-xxxx**, where xxxx is the last four characters of the MAC address) and connect to it.

Open your web browser and enter "http://1.1.1.1" for initial configuration. Enter the default user name (**admin**) and password (**1234**). Click **Login**.

DE Wenn Sie den NWA1123-ACv2 nicht über den Zyxel NCC verwalten möchten, führen Sie die folgenden Schritte aus, um den NWA1123-ACv2 zu konfigurieren (im Einzelmodus).

1-a Suchen Sie mit einem WLAN-fähigen Computer nach dem WLAN-Standardnamen des NWA1123-ACv2 (**Zyxel-xxxx**, wobei xxxx die letzten vier Zeichen der MAC-Adresse sind), und stellen Sie die Verbindung zu diesem her.

Öffnen Sie Ihren Webbrowser, und geben Sie für die Erstkonfiguration "http://1.1.1.1" ein. Geben Sie den Standardbenutzernamen (**admin**) und das Kennwort (**1234**) ein. Klicken Sie auf **Login**.

ES Si no desea administrar el NWA1123-ACv2 a través del NCC de Zyxel, siga los pasos a continuación para configurar el NWA1123-ACv2 (en modo autónomo o standalone).

1-a En un ordenador con WiFi activado, busque la conexión WiFi predeterminada del NWA1123-ACv2 nombre de la red (**Zyxel-xxxx**, donde xxxx son los últimos cuatro caracteres de la dirección MAC) realice la conexión.

Abra el navegador y escriba "http://1.1.1.1" para la configuración inicial. Escriba el nombre de usuario predeterminado (**admin**) y la contraseña (**1234**). Haga clic en **Login** (Iniciar sesión).

FR Si vous ne désirez pas gérer le NWA1123-ACv2 via le NCC Zyxel, suivez les étapes ci-dessous pour configurer le NWA1123-ACv2 (en mode autonome).

1-a À partir d'un ordinateur connecté par WiFi, recherchez le nom de réseau WiFi par défaut du NWA1123-ACv2 (**Zyxel-xxxx**, où xxxx représentent les quatre derniers caractères de l'adresse MAC) et connectez-vous à celui-ci.

Ouvrez votre navigateur Web et saisissez « http://1.1.1.1 » pour la configuration initiale. Saisissez le nom d'utilisateur par défaut (**admin**) et le mot de passe (**1234**). Cliquez sur **Connexion**.

EN 1-b Use an Ethernet cable to connect your computer to the **LAN1** port of the NWA1123-ACv2.

Use its DHCP-assigned IP or default static IP address "http://192.168.1.2" to access the web configurator. Make sure your computer IP address is in the same subnet as the NWA1123-ACv2's.

DE 1-b Können Sie ihn mit einem Ethernetkabel an den **LAN1**-Anschluss des NWA1123-ACv2 anschließen.

Verwenden Sie die vom DHCP-Server zugewiesene IP-Adresse oder die statische Standard-IP-Adresse "http://192.168.1.2", um auf den Web-Konfigurator zuzugreifen. Die IP-Adresse des Computers muss sich im selben Subnetz befinden wie die des NWA1123-ACv2.

ES 1-b Utilice un cable Ethernet para conectar el ordenador al puerto **LAN1** del NWA1123-ACv2.

Utilice su IP DHCP asignada o una dirección IP estática "http://192.168.1.2" para acceder al configurador web. Compruebe que la dirección IP del ordenador esté en la misma subred que el NWA1123-ACv2.

FR 1-b Utilisez un câble pour connecter votre ordinateur au port **LAN1** du NWA1123-ACv2.

Utilisez son IP DHCP attribuée ou l'adresse IP statique par défaut "http://192.168.1.2" pour accéder au configurateur Web. Vérifiez que l'adresse IP de votre ordinateur se trouve dans le même sous-réseau que le NWA1123-ACv2.

EN 2 The wizard appears automatically. Use the wizard to set up your NWA1123-ACv2. Note: It takes 1 to 2 minutes to apply your wizard changes. The power LED will blink red and green alternatively. The power and WiFi LEDs then turn steady green when the system is ready. Check the **Dashboard** screen and note down the NWA1123-ACv2's IP address in case you need to access it's web configurator again. **Note:** The 1.1.1.1 is for initial setup only. It is not usable after the NWA1123-ACv2 is configured.

3 Use the NWA1123-ACv2's new wireless settings (SSID and key) to re-connect to the NWA1123-ACv2's WiFi network for Internet access if you change them in the wizard.

DE 2 Der Assistent erscheint automatisch. Richten Sie den NWA1123-ACv2 mit dem Assistenten ein. Hinweis: Es dauert 1 bis 2 Minuten, bis der Assistent die Änderungen übernimmt. Die POWER LED blinkt nun abwechselnd rot und grün. Wenn das System bereit ist, leuchten die LED-Anzeigen POWER und WiFi (WLAN) grün. Rufen Sie das **Dashboard**-Fenster auf, und notieren Sie sich die IP-Adresse des NWA1123-ACv2, falls Sie nochmals auf den Web-Konfigurator zugreifen müssen.

Hinweis: 1.1.1.1 kann nur bei der Erstkonfiguration verwendet werden, nicht jedoch, wenn der NWA1123-ACv2 schon einmal konfiguriert wurde.

3 Nachdem Sie die WLAN-Einstellungen des NWA1123-ACv2 (SSID und dazugehöriger Schlüssel) im Assistenten geändert haben, können Sie mit diesen die Verbindung zum WLAN-Netzwerk des NWA1123-ACv2 und damit zum Internet herstellen.

ES 2 El asistente aparecerá automáticamente. Utilice el asistente para configurar su NWA1123-ACv2. Nota: el asistente tarda entre 1 y 2 minutos en aplicar los cambios. El LED de alimentación parpadeará en rojo y verde alternativamente. Los LEDs de alimentación y WiFi se mantendrán en verde fijo cuando el sistema esté listo. Compruebe la pantalla **Dashboard** (Panel) y anote la dirección IP del NWA1123-ACv2 por si necesita acceder de nuevo al configurador web.

Nota: 1.1.1.1 es sólo para la configuración inicial. No se puede usar después de que el NWA1123-ACv2 haya sido configurado.

3 Utilice la nueva configuración inalámbrica del NWA1123-ACv2 (SSID y clave) para volver a conectarse a la red WiFi del NWA1123-ACv2 para acceder a Internet si la ha cambiado en el asistente.

FR 2 L'assistant apparaît automatiquement. Utilisez l'assistant pour configurer votre NWA1123-ACv2. Remarque : 1 à 2 minutes sont nécessaires pour appliquer les modifications de l'assistant. Le voyant d'alimentation clignote en rouge et vert alternativement. Les voyants d'alimentation et WiFi s'allument en vert continu quand le système est prêt. Consultez l'écran du **Tableau de bord** et notez l'adresse IP du NWA1123-ACv2 au cas où vous auriez besoin d'accéder de nouveau à son configurateur Web.

Remarque : L'adresse 1.1.1.1 est uniquement destinée à la configuration initiale. Elle n'est pas utilisable une fois que le NWA1123-ACv2 est configuré.

3 Utilisez les nouveaux paramètres sans fil du NWA1123-ACv2 (SSID et clé) pour reconnecter le réseau WiFi du NWA1123-ACv2 pour l'accès à Internet si vous les modifiez dans l'assistant.

Wall / Ceiling Mounting

1

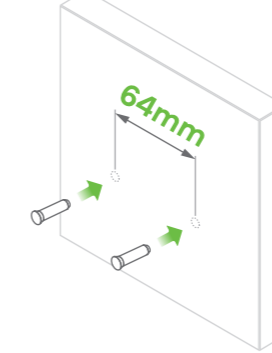

2

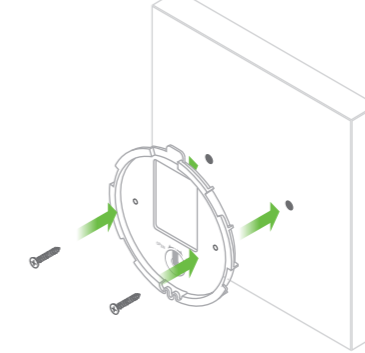

3

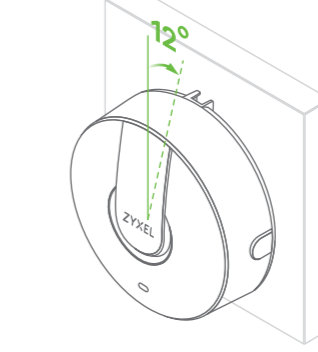
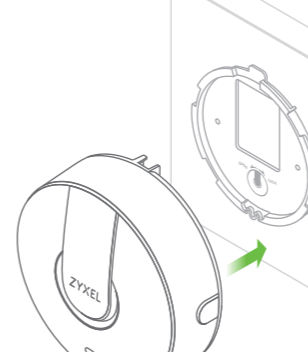

EN 1 Drill two holds for the wall plugs with two self-tapping screws (Diameter: 3mm).
2 Screw the mounting bracket on the wall/ceiling.
3 Attach the device to the mounting bracket by rotating it 12 degrees clockwise until it clicks into place.

DE 1 Bohren Sie mit zwei Blechschrauben zwei Löcher für Wanddübel (Durchmesser: 3 mm).
2 Schrauben Sie die Befestigungsplatte an die Wand/Decke.
3 Befestigen Sie das Gerät an die Befestigungsplatte, indem Sie es auf die Platte setzen und um 12 Grad im Uhrzeigersinn drehen, bis es einrastet.

ES 1 Perfore dos agujeros para los tacos de la pared con dos tornillos de roscachapa (diámetro: 3mm).
2 Atornille el soporte de montaje en la pared o techo.
3 Coloque el dispositivo en el soporte de montaje girándolo 12 grados en sentido horario hasta que haga clic en su lugar.

FR 1 Percez deux trous pour les chevilles avec deux vis autotaraudeuses (Diamètre : 3mm).
2 Vissez le support de montage au mur/plafond.
3 Fixer l'appareil au support de montage en le tournant de 12 degrés vers la droite jusqu'à ce qu'il prenne sa place.

ZYXEL

NWA1123-ACv2

802.11ac Dual-Radio Dual-Mount PoE Access Point



Quick Start Guide

ITALIANO | SVENSKA | РУССКИЙ | 简体中文
繁體中文

Hardware Installation

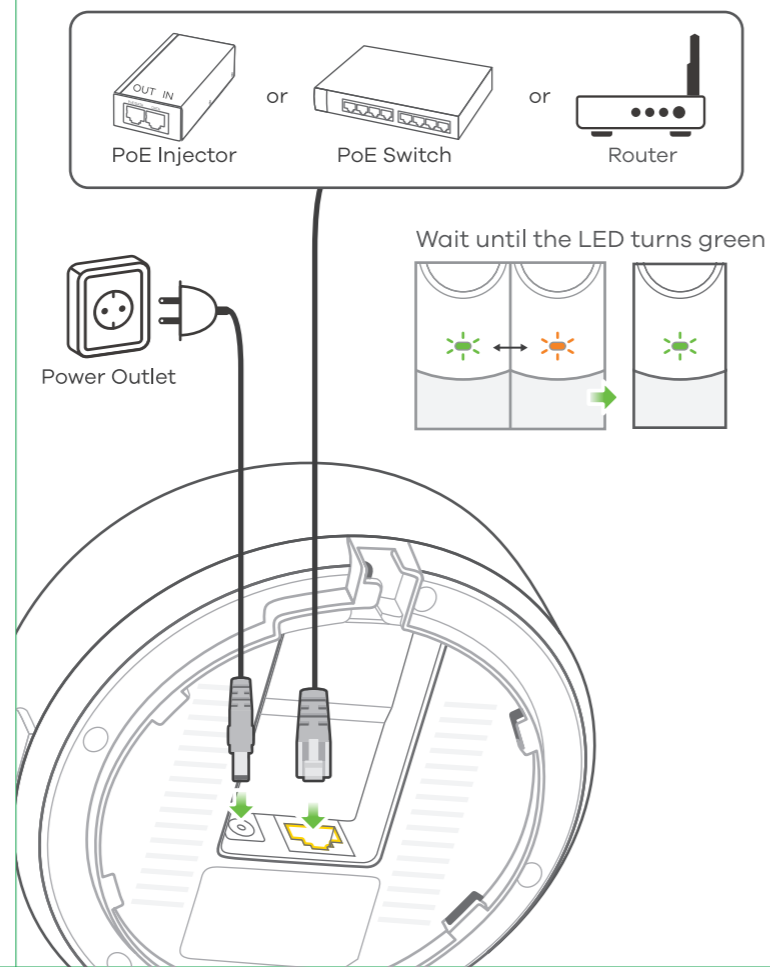

Option A Cloud Management

Option 1: Use **MAC address** and **serial number** to add device in NCC

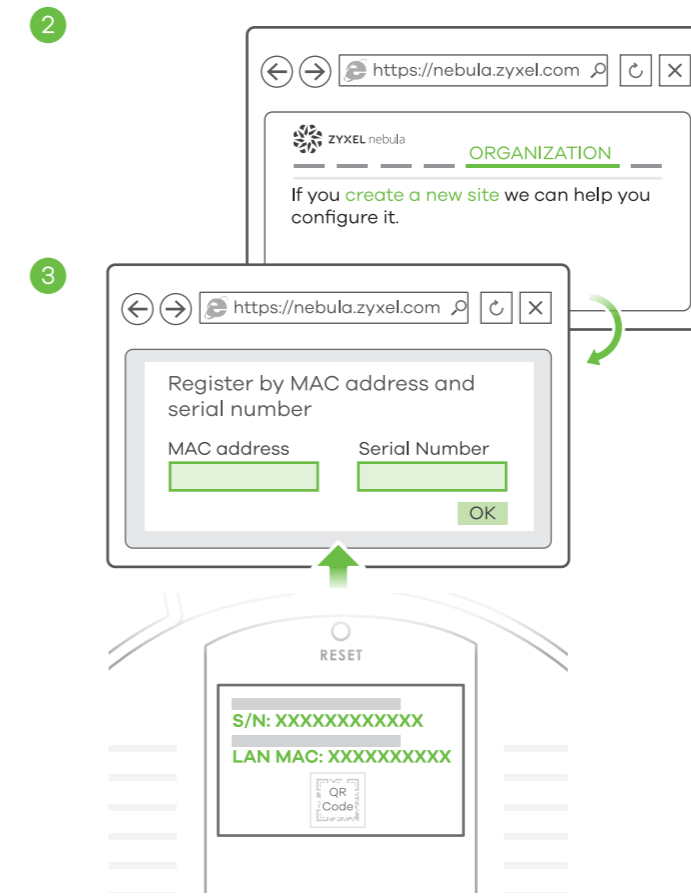
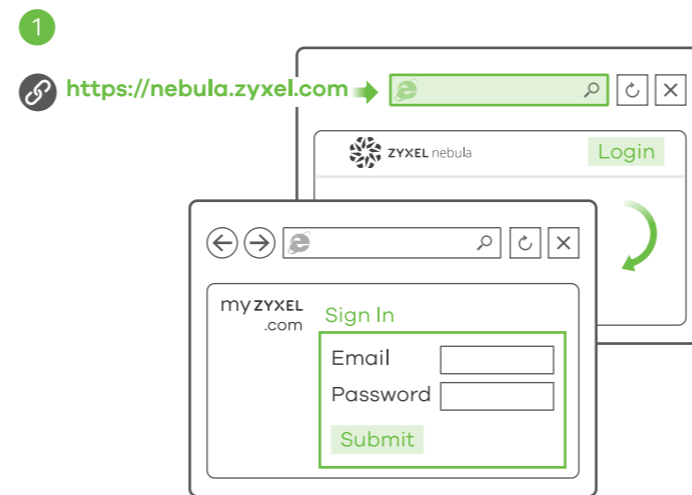

Option 2: Use Nebula app to add device

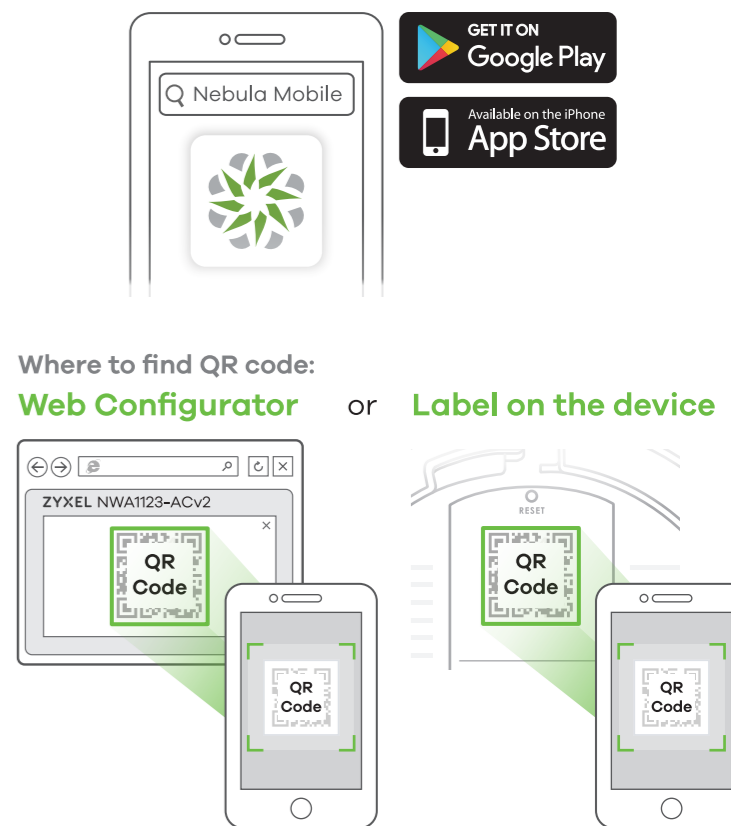

Support Information

Italy

+ 39 011 2308000
support@zyxel.it

Russia

+ 7 (495) 539 9935
info@zyxel.ru

Sweden

+ 46 8 557 760 60
support@zyxel.se

Taiwan

+ 886 2 2739 9889
retail@zyxel.com.tw

- IT** Connettere la porta **UPLINK/PoE** a una rete router. Se non si utilizza PoE, collegare la presa di corrente a una fonte di alimentazione appropriata.
- SE** Anslut **UPLINK/PoE**-porten till ett routernätverk. Om du inte använder PoE, anslut eluttaget till en lämplig strömkälla.
- RU** Подсоедините порт **UPLINK/PoE** к сети роутера. Если питание PoE не используется, подсоедините гнездо питания к надлежащему источнику питания.
- 簡中** 將 **UPLINK/PoE** 端口连接到路由器网络。如果您不使用 PoE，请将电源插座连接到适当的电源。
- 繁中** 將 **UPLINK/PoE** 連接埠連接至路由器網路。未使用 PoE 時，請將電源插槽連接至適當的電源。

- IT** Seguire la procedura seguente per gestire il NWA1123-ACv2 attraverso il sistema di gestione della rete basato su cloud ZyXel.
Nota: Assicurarsi che il router connesso disponga di un accesso a Internet.
① Andare al sito web ZyXel Nebula Centro di controllo (NCC): (<https://nebula.zyxel.com>). Fare clic su **Login** e verrete inoltrati alla pagina portale myZyXel.com.
- SE** Följ nedanstående steg för att hantera NWA1123-ACv2 genom ZyXels molnbaserade nätverkshanteringsystem.
Obs: Se till att den anslutna routern har internetåtkomst.
① Gå till webbplatsen för ZyXel Nebula Control Center (NCC) (<https://nebula.zyxel.com>). Klicka på **Logga** in så omdirigeras du till portalsidan för myZyXel.com.

- RU** Для управления NWA1123-ACv2 через систему сетевого управления на основе ZyXel Cloud выполните следующие действия.
Примечание: Убедитесь, что подключенный маршрутизатор имеет доступ в интернет.
① Перейдите на сайт ZyXel Nebula Control Center (NCC) (<https://nebula.zyxel.com>). Нажмите «Вход» – вы будете перенаправлены на страницу портала myZyXel.com.

- 簡中** 按照下方的步骤操作，通过 ZyXel 基于云的网络管理系统管理 NWA1123-ACv2。
注意: 确保连接的路由器已接入互联网。
① 请访问 ZyXel 的 Nebula 控制中心 (NCC) 网站 (<https://nebula.zyxel.com>)，单击 **登录**，您将重定向至 myZyXel.com 门户页面。创建 myZyXel.com 账户并登录。

- 繁中** 請依照下列步驟，經由 ZyXel 雲端網路管理系統管理 NWA1123-ACv2。
註: 確認連接的路由器可存取網際網路。
① 請前往 ZyXel Nebula 控制中心 (NCC) 網站 (<https://nebula.zyxel.com>)，按一下 **Login (登入)**，畫面將重新導向至 myZyXel.com 入口網頁。建立 myZyXel.com 帳號，並登入。

- IT** ② Create un'organizzazione e un sito (rete) nella NCC.
③ Immettere l'indirizzo MAC LAN e il numero di serie (S/N) del NWA1123-ACv2 (vedere l'etichetta sul dispositivo) nella schermata di configurazione NCC.
Nota: Il NWA1123-ACv2 passerà automaticamente alla modalità di gestione cloud e si riavvia dopo la registrazione in un sito. Per ulteriori informazioni sulla configurazione di NWA1123-ACv2 tramite NCC, consultare la Guida dell'utente del NCC.

- SE** ② Skapa en organisation och en site (nätverk) i NCC.
③ Ange NWA1123-ACv2:s LAN MAC-adress och serienummer (S/N) (se etiketten på enheten) i NCC-konfigurations-skärmen.
Obs! NWA1123-ACv2 öppnar molnhanteringsläget automatiskt och startar om efter den är registrerad på en sida. Se NCC bruksanvisningen för mer information om konfiguration av NWA1123-ACv2 via NCC.

- RU** ② Создайте организацию и (сетевой) узел в центре NCC.
③ В окне конфигурации NCC введите адрес LAN MAC и серийный номер (S/N) устройства NWA1123-ACv2 (указанные на этикетке устройства).
Примечание: После регистрации устройства NWA1123-ACv2 на сайте оно автоматически переключится в режим облачного управления и перезапустится. Дополнительные сведения о настройке NWA1123-ACv2 через центр NCC приведены в руководстве пользователя NCC.

- 簡中** ② 在 NCC 中创建组织和站点 (网络)。
③ 在 NCC 配置屏幕中，输入 NWA1123-ACv2 的 LAN MAC 地址和序列号 (S/N) (见设备上的标签)。
注意: NWA1123-ACv2 将自动进入云管理模式，并在注册到站点后重启。有关通过 NCC 配置 NWA1123-ACv2 的更多信息，请参见 NCC 用户指南。

- 繁中** ② 在 NCC 建立組織及網站 (網路)。
③ 在 NCC 設定畫面中輸入 NWA1123-ACv2 的 LAN MAC 位址和序號 (S/N) (請參閱裝置上的標籤)。
註: NWA1123-ACv2 會自動進入雲端管理模式，並在註冊到網站後重新啟動。有關透過 NCC 設定 NWA1123-ACv2 的更多資訊，請參閱 NCC 使用手冊。

See the User's Guide at www.zyxel.com for more information, including customer support and safety warnings.

EU Importer

ZyXel Communications A/S
Gladsaxevej 378, 2. th. 2860 Søborg, Denmark
<http://www.zyxel.dk>

US Importer

ZyXel Communications, Inc
1130 North Miller Street Anaheim, CA 92806-2001
<http://www.us.zyxel.com>

Copyright © 2019 ZyXel Communications Corp. All Rights Reserved.



Option B Standalone Configuration

1-a Wireless connection

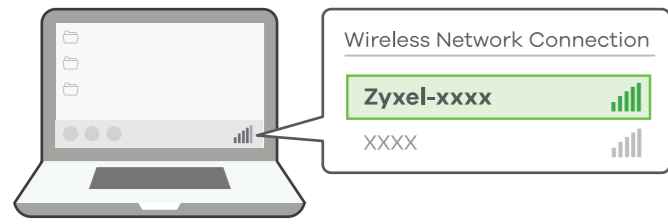

1-b Wired connection

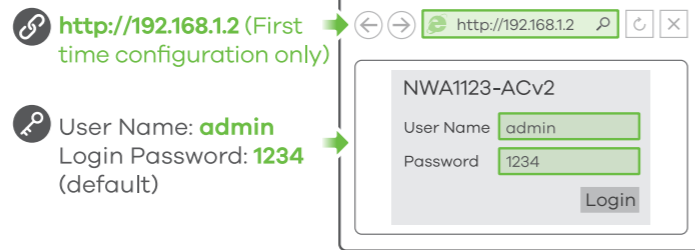
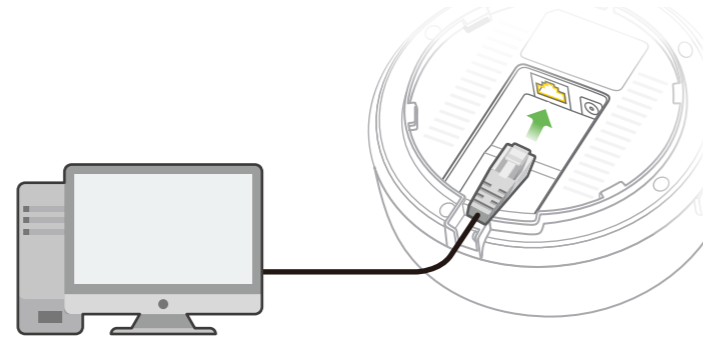

2

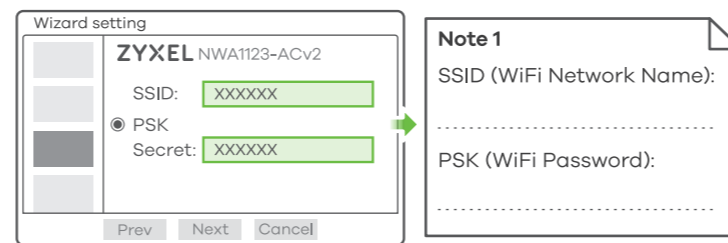

Note 1
SSID (WiFi Network Name):
.....
PSK (WiFi Password):
.....

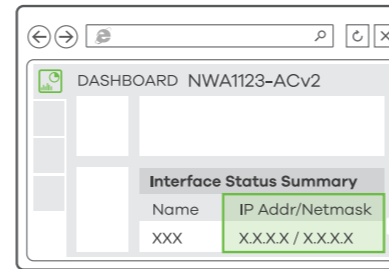

Note 2
Current IP Address:
.....

3

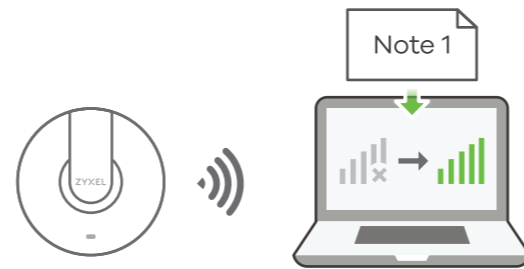

Note 1

IT Se non si desidera gestire il NWA1123-ACv2 tramite Zyxel NCC, procedere come segue per configurare il NWA1123-ACv2 (in modalità standalone).

1-a Da un computer abilitato WiFi, cercare il WiFi di default del NWA1123-ACv2 nome della rete (**Zyxel-xxxx**, dove xxxx rappresenta gli ultimi quattro caratteri dell'indirizzo MAC) e connettersi ad essa. Aprire il browser web e digitare "http://1.1.1.1" per la configurazione iniziale. Inserisci il nome predefinito utente (**admin**) e la password (**1234**). Clicca su **Login** (accedi).

SE Om du inte vill hantera NWA1123-ACv2 genom Zyxel NCC, följ nedanstående steg för att konfigurera NWA1123-ACv2 (i fristående läge).

1-a Från en WiFi-aktiverad dator söker du efter NWA1123-ACv2:s standard-WiFi nätverksnamn (**Zyxel-xxxx**, där xxxx är de fyra sista tecknen i MAC-adressen) och ansluter till den. Öppna webbläsaren och skriv in "http://1.1.1.1" för den initiala konfigurationen. Ange standardanvändarnamn (**admin**) och lösenord (**1234**). Klicka på **Logga in**.

RU Если вы не хотите управлять устройством NWA1123-ACv2 через Zyxel NCC, выполните следующие действия для осуществления настройки NWA1123-ACv2 в автономном режиме.

1-a На компьютере с активированным WiFi найдите название сети WiFi по умолчанию NWA1123-ACv2 (Формат: **Zyxel-xxxx**, где xxxx — последние четыре символа MAC-адреса) и подключитесь к этой сети. Откройте веб-браузер и введите "http://1.1.1.1" в начальных конфигурациях. Введите базовые имя пользователя (**admin**) и пароль (**1234**). Нажмите **Login** (Вход).

簡中 如果不想通过 Zyxel NCC 管理 NWA1123-ACv2，请按照下方的步骤来配置 NWA1123-ACv2 (独立模式)。

1-a 使用有 WiFi 功能的电脑搜索 NWA1123-ACv2 默认 WiFi 网络 (**Zyxel-xxxx**, xxxx 是 MAC 地址的最后四个字符)，并进行连接。打开 web 浏览器，在地址栏中输入 "http://1.1.1.1" 进行初始配置。输入默认用户名 (**admin**) 和密码 (**1234**)，单击 **Login** 进行登录。

繁中 如果由 Zyxel NCC 管理 NWA1123-ACv2，請依照下列步驟 (在獨立模式下) 設定 NWA1123-ACv2。

1-a 從可使用 WiFi 的電腦搜尋 NWA1123-ACv2 的預設 WiFi 網路名稱 (**Zyxel-xxxx**，其中 xxxx 為 MAC 位址的最後四個字元) 並連線。開啟您的網頁瀏覽器並輸入 "http://1.1.1.1" 以進行初始設定。輸入預設使用名稱 (**admin**) 及預設密碼 (**1234**)。按一下 **Login** (登入)。

IT **1-b** Utilizzare un cavo Ethernet per collegare il computer alla porta **LAN1** del NWA1123-ACv2.

Usare l'IP DHCP assegnato o l'indirizzo IP statico predefinito "http://192.168.1.2" per accedere al configuratore web. Assicurati che l'indirizzo IP del computer si trovi nella stessa sottorete del NWA1123-ACv2.

SE **1-b** Använd en Ethernet-kabel för att ansluta en dator till **LAN1**-porten på NWA1123-ACv2.

Använd den DHCP-tilldelade IP- eller statiska IP-standardadressen "http://192.168.1.2" för att öppna webbkonfiguratorn. Kontrollera att datorns IP-adress finns i samma delnät som NWA1123-ACv2.

RU **1-b** используйте кабель Ethernet для подсоединения компьютера к порту **LAN1** NWA1123-ACv2.

Для доступа к веб-конфигуратору используйте назначенный DHCP или статический IP-адрес по умолчанию "http://192.168.1.2". Проверьте, находится ли IP адрес вашего компьютера в той же маске подсети, что и NWA1123-ACv2.

簡中 **1-b** 请使用以太网电缆将电脑连接到 **NWA1123-ACv2 LAN1** 端口。

请使用 DHCP 分配 IP 地址或默认静态 IP 地址 "http://192.168.1.2" 访问 web 配置程序。同时请确保电脑 IP 地址与 NWA1123-ACv2 IP 地址处于相同子网中。

繁中 **1-b** 請使用一條乙太網路線將電腦連接到 **NWA1123-ACv2** 的 **LAN1** 埠。

使用 DHCP 指派的 IP 或預設靜態 IP 位址 "http://192.168.1.2" 以存取網頁設定介面。確認電腦與 NWA1123-ACv2 的 IP 位址位於同一個子網路中。

IT **2** La procedura guidata viene visualizzata automaticamente. Utilizzare la procedura guidata per configurare il NWA1123-ACv2. Nota: Ci vogliono 1 o 2 minuti per applicare le modifiche della procedura guidata. Il LED di alimentazione lampeggia in rosso e verde alternativamente. I LED di alimentazione e WiFi diventano poi verde fisso quando il sistema è pronto. Controlla lo schermo del cruscotto e annota l'indirizzo IP del NWA1123-ACv2 per potere accedere in caso di necessità al configuratore web.

Nota: 1.1.1.1 è solo per la configurazione iniziale. Non è utilizzabile dopo che il NWA1123-ACv2 sia stato configurato.

3 Utilizzare le nuove impostazioni wireless del NWA1123-ACv2 (SSID e chiave) per riconnettere alla rete WiFi del NWA1123-ACv2 per l'accesso a Internet se li cambiate nella procedura guidata.

SE **2** Guiden visas automatiskt. Använd guiden för att konfigurera NWA1123-ACv2. Obs: Det tar 1 till 2 minuter att verkställa ändringarna för guiden. LED-lampan för ström börjar blinka med rätt sken alternerat med grönt. Strömlampan och LED-lampan för WiFi börjar lysa med fast grönt sken när systemet är klart. Kontrollera skärmen för **Anslagsstavlan** och skriv ned NWA1123-ACv2:s IP-adress om du behöver få åtkomst till webbkonfiguratorn igen.

Obs: 1.1.1.1 är endast till för grundinställningar. Det är inte användbart efter att NWA1123-ACv2 har konfigurerats.

3 Använd de nya trådlösa inställningarna för NWA1123-ACv2 (SSID och nyckel) för att återansluta till NWA1123-ACv2:s WiFi-nätverket för Internet-åtkomst om du ändrar dem i guiden.

RU **2** Автоматически появится мастер настройки. С помощью этого мастера настройте свой NWA1123-ACv2. Прим.: Для активации введенных вами изменений потребуется 1-2 минуты. Светодиодный индикатор питания будет поочередно гореть красным и зеленым. После того, как система будет готова к работе, светодиодные индикаторы питания и WiFi будут гореть зеленым без мигания. Проверьте экран **Dashboard** "Информационная панель" и запишите IP-адрес NWA1123-ACv2 на тот случай, если вам понадобится еще раз войти в веб-конфигуратор.

Прим.: IP-адрес 1.1.1.1 используется только для начальной установки. После того, как NWA1123-ACv2 был настроен, этот адрес использовать нельзя.

3 Для повторного подсоединения к сети WiFi NWA1123-ACv2 для доступа к интернету используйте новые беспроводные настройки NWA1123-ACv2 (SSID и ключ), если вы изменили их в мастере настроек.

簡中 **2** 设置向导会自动弹出。请按照向导操作，设置 NWA1123-ACv2。注意：应用向导更改需要 1 到 2 分钟。期间 power LED 指示灯将交替闪烁红色光和绿色光。系统就绪后，power LED 指示灯和 WiFi LED 指示灯将呈稳定绿色光。完成后请查看 **Dashboard** (控制面板) 屏幕，记下 NWA1123-ACv2 IP 地址，留作日后访问 web 配置程序之用。

注意：1.1.1.1 地址只在初始设置时可用。NWA1123-ACv2 配置完成后，该地址即失效。

3 如果您在向导中更改了 NWA1123-ACv2 无线设置，请输入更改后的信息 (SSID 和安全密钥)，重新连接到 NWA1123-ACv2 WiFi 网络，以便访问因特网。

繁中 **2** 精靈會自動出現。使用精靈來設定 NWA1123-ACv2。註：套用精靈變更需時 1 至 2 分鐘。電源 LED 指示燈會交替閃爍紅光和綠光。系統準備妥當後，電源及 WiFi LED 指示燈會穩定亮著綠燈。檢查設定畫面，並記下 NWA1123-ACv2 的 IP 位址，以便您需要再次存取網頁設定介面。

註：「http://1.1.1.1」僅供初步設定。NWA1123-ACv2 設定完成後將無法再使用。

3 如果在精靈中變更 NWA1123-ACv2 的無線設定 (SSID 和金鑰)，請使用新的設定來重新連線至 NWA1123-ACv2 的 WiFi 網路以接取網際網路。

Wall / Ceiling Mounting

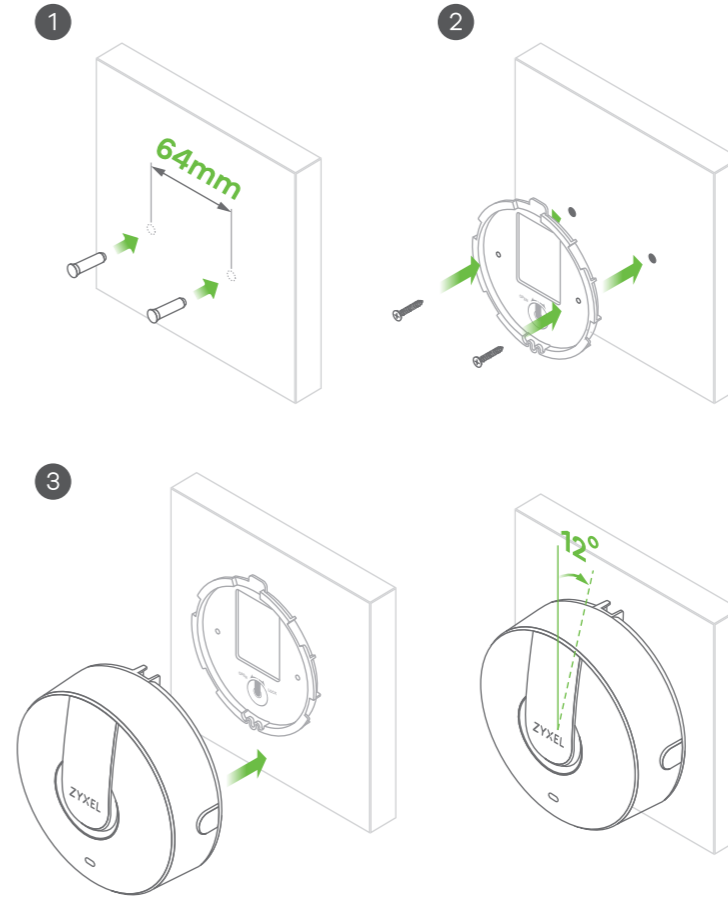

IT **1** Praticare due fori per i tasselli di supporto con due viti autofilettanti (diametro: 3 mm).
2 Avvitare la staffa di supporto sulla parete/soffitto.
3 Attaccare il dispositivo alla staffa ruotandolo di 12 gradi in senso orario fino a quando non scatta in posizione.

SE **1** Borra två hål i väggen för väggpluggar med de två självgående skruvarna (Diameter: 3 mm).
2 Skruva fast monteringsfästet på väggen/innertaket.
3 Anslut enheten till monteringsfästet genom att rotera det 12 grader medurs tills det klickar på plats.

RU **1** Просверлите два отверстия для дюбелей под самонарезающие винты (диаметр: 3 мм).
2 Прикрепите монтажный кронштейн винтами к стене/потолку.
3 Прикрепите устройство к монтажному кронштейну поворотом устройства на 12 градусов по часовой стрелке до защелкивания.

簡中 **1** 用两个自攻螺钉 (直径: 3 毫米) 为墙面账塞钻两个孔。
2 用螺丝钉将安装支架固定到墙壁/天花板上。
3 顺时针旋转设备 12 度直到咔哒一声就位，将其安装在支架上。

繁中 **1** 用兩個自攻螺絲，鑽出兩個牆面插座的洞 (直徑: 3mm)。
2 使用螺絲將支架固定在牆壁/天花板上。
3 順時針轉動裝置 12 度，將裝置固定在支架上。